





ZEA TRIPLO

ELDAN029XFFBBM-C



			
46m ²	1,40m	0,5-14	06

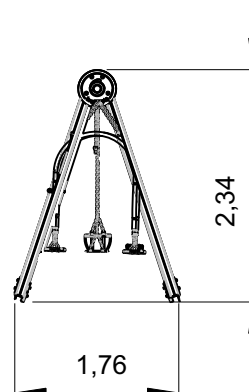
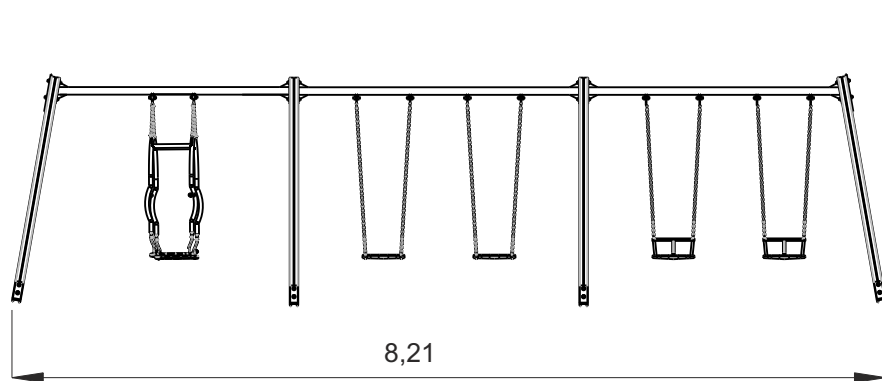



Utilização do equipamento sujeito a condições vigiadas; Zona de segurança: Área mínima requerida pela norma EN 1176-1,2
 Utilización del equipo sujeto a condiciones vigiladas; Zona de seguridad: Área mínima requerida por la norma EN 1176-1,2
 Use of equipment subject to supervised conditions; Safety zone: Minimum area required by EN 1176-1,2
 Utilisation d'équipement soumis à des conditions supervisées; Zone de sécurité: Surface minimale requise par l'EN 1176-1,2

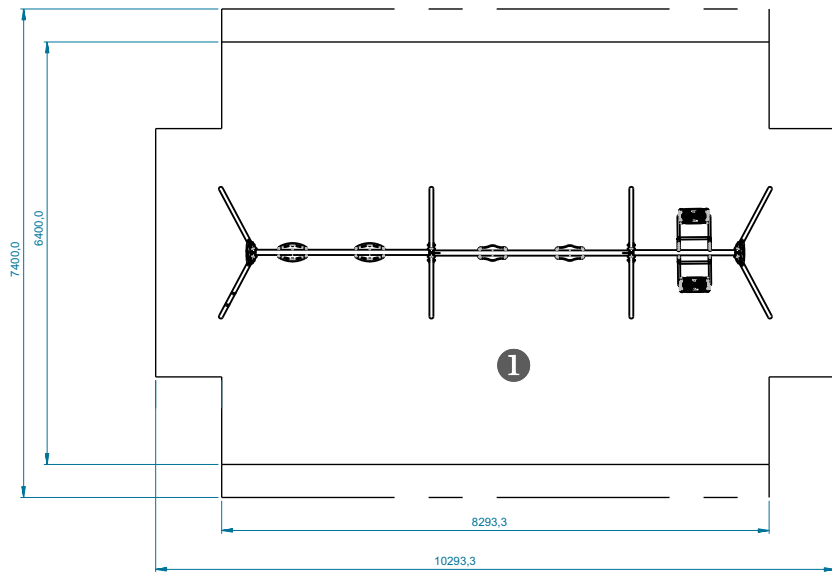

— Zona de impacto
 - - Espaço livre

EN 1176-1,2





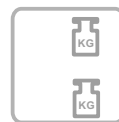
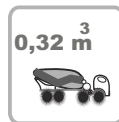

.....	①
	1,40
	46
	46



PT:A área de segurança pode ser reduzida em 0.50cm em cada extremo, no caso de uso de superfície amortecedora sintética.
 ES:El área de seguridad puede reducirse en 0,50 cm en cada extremo si se utiliza una superficie de amortiguación sintética.
 EN:The safety area may be reduced by 0.50cm at each end if a synthetic damping surface is used.
 FR:La zone de sécurité peut être réduite de 0,50 cm à chaque extrémité si une surface d'amortissement synthétique est utilisée.

INFORMAÇÃO TÉCNICA / INFORMACIÓN TÉCNICA / TECHNICAL INFORMATION / INFORMATIONS TECHNIQUES

- 1 - Assento  0.50m
- 2- Cadeira de Bébé  0.50m
- 3- Cadeira Especial  0.60m

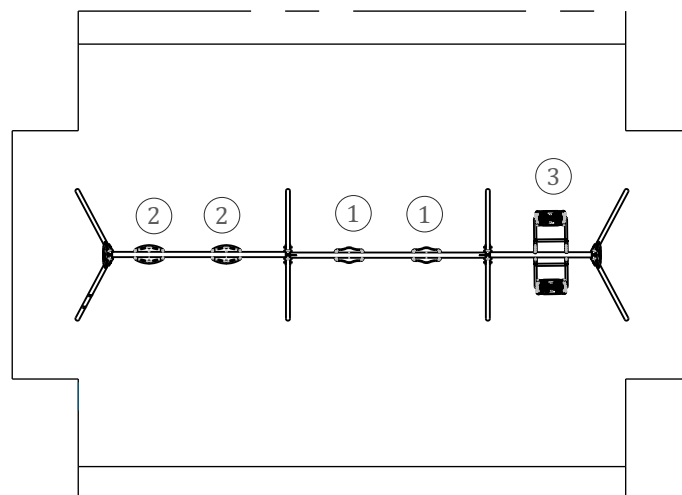



Postes

Metálico: Perfil tipo trébol de 90x90x2.5mm con cuatro fresados en acero galvanizado y lacado para garantizar la durabilidad y robustez de los equipamientos; Éste, es suministrado con acabado granallado en dos tonos de gris; Tacos en HDPE atornillados al perfil.

Paneles

HDPE: Polietileno de alta densidad monocolor o bicolor, libre de HPA. Se trata de un polímero de extrema levedad y elasticidad, caracterizado por su resistencia a productos químicos, corrosión, rayos UV (UNE EN ISO 4892), alta resistencia a la inflamabilidad (UNE-EN ISO 11925-2) y resistencia a impactos (ISO 527-1). No necesita ningún tipo de mantenimiento. Asientos en EPDM inyectado con refuerzo interior en aluminio. Cadenas con eslabones de Ø5 mm en acero galvanizado en caliente.

Nido: Trenzado multifilamento en polipropileno, con refuerzo interior de aluminio. Cadenas con Ø5mm en acero galvanizado en caliente;

Piezas Metálicas

Hierro: Acero carbono S235JR/S275, laminado en caliente.

Tratamientos de Superficies

Galvanización: Tratamiento anticorrosivo de galvanización por inmersión en caliente. Espesor entre 100 a 140µm de acuerdo con la norma EN ISO 1461.

Negativo

Tipo C – Sistema de fijación estándar compuesto por poste hormigonado directamente en el suelo.

Herrajes y Accesorios

Herrajes: Acero cincado u opcionalmente en acero inox A1 o A2.

Cápsulas: Plástico polipropileno PP.



FUNÇÕES LÚDICAS/ FUNCIONES LÚDICAS / RECREATIONAL FUNCTIONS / FONCTIONS RÉCRÉATIVES



Divertir

Mientras se divierten, los niños adquieren inmensas capacidades, desde habilidades físicas a interacciones sociales.



Socializar

La socialización y la imaginación son necesarias en todo el juego. Todo esto crea relación entre niños y despierta el sentido de convivencia y la solidaridad.



Jugar

Desarrolla la paciencia, el compartir y el espíritu deportivo.



oscilación

Este movimiento proporciona el desarrollo del sistema nervioso, sobre todo a nivel psicomotor y de la visión. Además de ser tranquilizante, desarrolla las capacidades de equilibrio y coordinación.